

DAIKIN

INVERTER

DAIKIN ROOM AIR CONDITIONER

Operation Manual

MODELS

FVXS25FV1B FVXS50FV1B

FVXS35FV1B

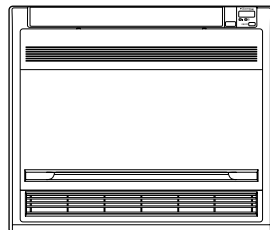

English

Deutsch

Français

Nederlands

Español

Italiano

Ελληνικά

Portugues

Русский

Türkçe

TABLE DES MATIÈRES

À LIRE AVANT D'UTILISER L'APPAREIL

Mesures de sécurité	2
Noms des pièces.....	4
Préparation Avant Utilisation.....	7

FONCTIONNEMENT

Mode AUTO · SECHAGE · REFROIDISSEMENT · CHAUFFAGE · VENTILATEUR	10
Réglage du sens du flux d'air.....	12
Fonctionnement PUISSANT	14
Fonctionnement À FAIBLE NIVEAU DE BRUIT DE L'UNITÉ EXTÉRIEURE	15
Fonctionnement ÉCONO	16
Fonctionnement de la MINUTERIE	17
Fonctionnement de la MINUTERIE HEBDOMADAIRE	19
Remarque sur le système Multi.....	24

ENTRETIEN

Soin et nettoyage	26
-------------------------	----

GUIDE DE DÉPANNAGE

Guide de démarrage	29
--------------------------	----

Mesures de sécurité





- Ce manuel doit être à portée de la main de l'opérateur.
- Lisez attentivement ce manuel avant de mettre l'unité en marche.
- Pour des raisons de sécurité, l'opérateur doit lire attentivement les précautions suivantes.
- Les précautions contenues dans ce manuel sont classées sous **AVERTISSEMENT** et **ATTENTION**.
Veillez à respecter toutes les précautions ci-dessous: elles sont toutes essentielles à la sécurité.

AVERTISSEMENT



Si vous ne respectez pas scrupuleusement ces instructions, l'unité peut provoquer des dommages matériels, corporels, voire la mort.

ATTENTION

Si vous ne respectez pas scrupuleusement ces instructions, l'unité peut provoquer des dommages matériels ou corporels mineurs.

-  A ne jamais faire.
-  Veillez à mettre le climatiseur à la terre.
-  Ne touchez jamais le climatiseur (télécommande comprise) avec les mains mouillées.
-  Veillez à respecter ces instructions.
-  Ne mouillez jamais le climatiseur (télécommande comprise).

AVERTISSEMENT

- Afin d'éviter un incendie, une explosion ou des blessures, n'utilisez pas l'unité en présence de gaz nocifs, inflammables ou corrosifs, à proximité de l'unité. 
- L'exposition prolongée au flux d'air est nuisible à la santé.
- N'insérez pas vos doigts, de tiges ou d'autres objets dans la sortie ou l'entrée d'air. Le ventilateur tournant à grande vitesse, vous pourriez vous blesser.
- Ne tentez pas de réparer, déplacer, modifier ou réinstaller le climatiseur vous-même. Un travail incorrect provoquera une électrocution, un incendie, etc.
Pour les réparations et la réinstallation, demandez conseils et informations à votre revendeur Daikin.
- Le réfrigérant utilisé dans le climatiseur est sûr. Bien que des fuites soient peu probables, si, pour quelque raison, le réfrigérant semble fuir dans la pièce, assurez-vous qu'il n'entre pas en contact avec la flamme d'un appareil de chauffage au gaz, au mazout ou d'une cuisinière à gaz. 
- Si le climatiseur ne refroidit (ne chauffe) pas correctement, il est possible que le réfrigérant fuie; dans ce cas, appelez votre revendeur.
- Lors des réparations accompagnant l'ajout de réfrigérant, vérifiez le contenu des réparations avec notre équipe d'entretien.
- Ne tentez pas d'installer le climatiseur vous-même. Un travail incorrect se soldera par une fuite d'eau, une électrocution ou un incendie. Pour l'installation, consultez votre revendeur ou un technicien qualifié.
- Pour éviter toute électrocution, brûlure ou blessure, si vous notez une anomalie telle qu'une odeur de brûlé, arrêtez le fonctionnement du climatiseur et mettez l'interrupteur sur Arrêt. Appelez ensuite votre revendeur, qui vous donnera des instructions.
- Selon l'environnement, il peut être nécessaire d'installer un disjoncteur de mise à la terre. L'absence d'un disjoncteur de mise à la terre peut provoquer une électrocution ou un incendie.
- Le climatiseur doit être mis à la terre. Une mise à la terre incomplète peut provoquer une électrocution. Ne raccordez pas la ligne de terre aux tuyaux de gaz, aux tuyaux d'eau, à un paratonnerre ou à la ligne de terre du téléphone. 

ATTENTION

- Pour éviter toute altération de la qualité, n'utilisez pas l'unité pour refroidir instruments de précision, aliments, plantes, animaux ou oeuvres d'art. 
- N'exposez jamais directement les petits enfants, les plantes ou les animaux au flux d'air.
- Ne placez aucun appareil produisant des flammes dans la trajectoire du flux d'air diffusé par l'unité ni sous l'unité intérieure. La chaleur pourrait déformer l'unité ou la combustion pourrait être incomplète.

- Ne bloquez ni les entrées ni les sorties d'air. Tout obstacle au flux d'air peut provoquer une baisse de performances ou des problèmes.
- Ne vous mettez ni debout ni assis sur l'unité extérieure. Pour éviter de vous blesser, ne posez aucun objet sur l'unité et n'enlevez pas le carter de protection du ventilateur.
- Ne placez aucun objet craignant l'humidité sous l'unité intérieure ou extérieure. Dans certains cas, l'humidité de l'air peut former de la condensation et dégouliner.
- Après un certain temps d'utilisation, vérifiez si le support et la fixation de l'unité ne sont pas endommagés.
- Ne touchez pas l'entrée d'air ni les ailettes en aluminium de l'unité extérieure. Vous pourriez vous blesser.
- L'appareil n'est pas conçu pour être utilisé par des jeunes enfants ou des personnes infirmes non surveillés.
- Les jeunes enfants doivent être surveillés pour s'assurer qu'ils ne jouent pas avec l'appareil.

- Pour éviter tout manque d'oxygène, aérez suffisamment la pièce si un appareil pourvu d'un brûleur est utilisé avec le climatiseur.
 - Avant le nettoyage, veillez à arrêter le fonctionnement du climatiseur, mettez l'interrupteur sur Arrêt ou débranchez le cordon d'alimentation.
 - Ne raccordez pas le climatiseur à une alimentation autre que celle qui est spécifiée. Ceci peut provoquer une panne ou un incendie.
 - Placez le tuyau d'évacuation de manière à ce que l'écoulement soit régulier. L'écoulement incomplet peut mouiller la construction, le mobilier, etc.
 - Ne placez pas d'objets à proximité directe de l'unité extérieure et ne laissez pas les feuilles ou d'autres débris s'accumuler autour de l'unité.
- Les feuilles constituent un foyer pour les petits animaux qui peuvent ensuite pénétrer dans l'unité. Une fois entrés, ces animaux peuvent provoquer des dysfonctionnements, de la fumée ou un incendie lorsqu'ils entrent en contact avec des pièces électriques.



- N'utilisez pas le climatiseur avec les mains mouillées.



- Ne lavez pas l'unité intérieure avec trop d'eau, n'utilisez qu'un chiffon légèrement humide.
- Ne posez pas de récipients contenant de l'eau ni d'autres objets sur l'unité. L'eau pourrait pénétrer dans l'unité, détériorer les isolants électriques et provoquer une électrocution.



Lieu d'installation.

- Pour installer le climatiseur dans les types d'environnement suivants, consultez votre revendeur.
 - Environnements huileux, avec de la vapeur ou de la suie.
 - Environnements salins tels que les zones côtières.
 - Environnement avec du gaz sulfuré comme près d'une source thermale.
 - Environnement où de la neige peut bloquer l'appareil extérieur.
 - L'unité interne est à plus d'un mètre d'un téléviseur ou d'une radio (l'appareil pourrait causer des interférences avec l'images ou le son).

Le tuyau d'évacuation de l'appareil extérieur doit être placé dans une position offrant une bonne évacuation.

Tenez compte nuisances sonores causées à votre voisinage.

- Pour l'installation, choisissez un emplacement comme décrit ci-dessous.
 - Un emplacement suffisamment solide pour supporter le poids de l'appareil et qui n'amplifie pas les bruits ou les vibrations lors du fonctionnement.
 - Un emplacement à partir duquel la sortie d'air de l'appareil extérieur ou le bruit produit ne dérangera pas le voisinage.

Travail électrique.

- Pour l'alimentation électrique, utilisez un circuit d'alimentation séparé, réservé au climatiseur.

Déplacement du système.

- Le déplacement du climatiseur requiert connaissances et compétences spécifiques. Veuillez consulter votre revendeur si vous devez le déplacer pour déménagement ou réorganisation.

Noms des pièces

■ Unité intérieure

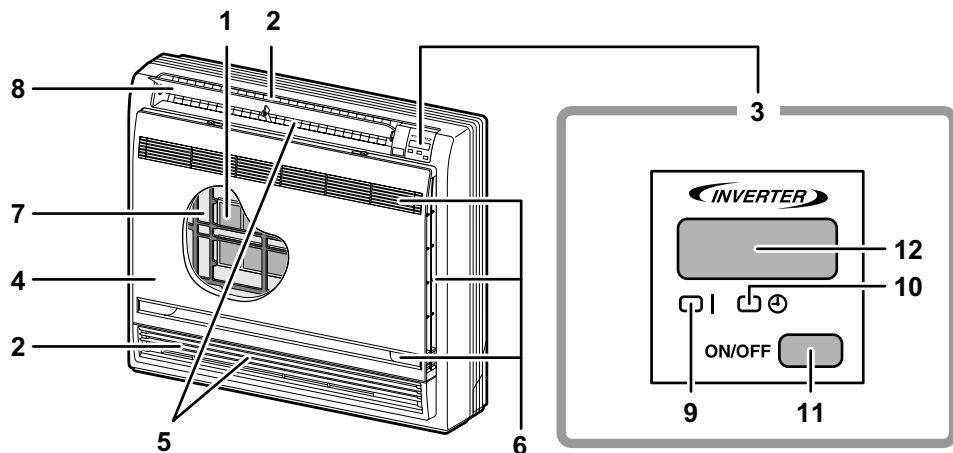

■ Ouverture du panneau avant

Comment ouvrir le panneau avant: (page 26.)

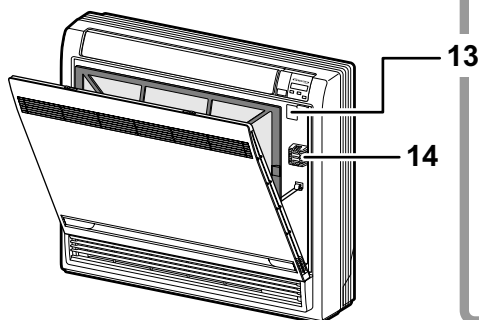

Sélecteur de sortie d'air

- Avec ce réglage, l'air n'est soufflé que par la sortie du haut.
- Ce réglage décide automatiquement du sens de soufflage en fonction du mode de fonctionnement et des conditions.
- Ce réglage est recommandé.

• L'unité part de l'usine avec ce réglage.

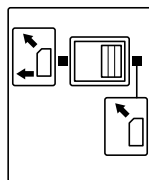

⚠ ATTENTION

Avant d'ouvrir le panneau avant, veillez à arrêter le fonctionnement et à mettre le disjoncteur sur ARRET. Si le climatiseur est en marche, le ventilateur interne peut tourner et provoquer des blessures.

■ Unité extérieure

Classe 25/35

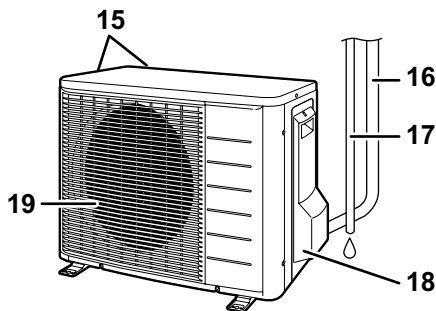

Classe 50

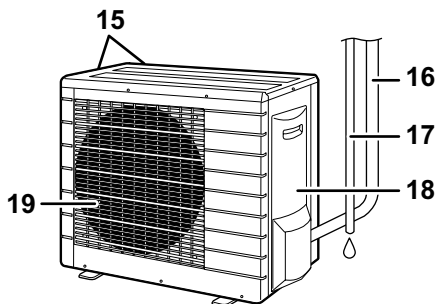

■ Unité intérieure

1. Filtre purificateur d'air photocatalytique à liapatite et au titane:

- Ces filtres sont fixés à l'intérieur des filtres à air.

2. Diffuseur d'air

3. Affichage

4. Panneau avant

5. Lames verticales (déflecteurs): (page 12.)

- Les déflecteurs sont situés à l'intérieur de la sortie d'air.

6. Prise d'air

7. Filtre à air

8. Lames horizontales (volets): (page 12.)

9. Voyant de fonctionnement (vert)

10. Voyant de la MINUTERIE (jaune): (page 17.)

11. Interrupteur MARCHE/ARRET de l'unité intérieure:

- Appuyez une fois sur ce commutateur pour mettre l'unité en marche.
- Appuyez à nouveau pour l'arrêter.

- Le mode de fonctionnement se rapporte au tableau suivant.

Modèle	Mode	Réglage de la température	Débit d'air
REFROIDISSEMENT SEULEMENT	REFROIDISSEMENT	22°C	AUTO
POMPE À CHALEUR	AUTO	25°C	AUTO

- Ce commutateur est utile si vous ne disposez pas de la télécommande.

12. Récepteur de signaux:

- Il reçoit les signaux de la télécommande.
- Lorsque l'unité reçoit un signal, un bip court est émis.
 - Mise en marche bip-bip
 - Modification des paramètres.. bip
 - Arrêt bip long

13. Sélecteur de sortie d'air: (page 13.)

14. Capteur de température de la pièce:

- Il capte la température de l'air autour de l'unité.

■ Unité extérieure

15. Prise d'air: (Arrière et latérale)

16. Tube du réfrigérant et câble reliant les unités

17. Tuyau de descente

18. Borne de terre:

- Il est situé à l'intérieur de ce couvercle.

19. Diffuseur d'air

L'aspect de l'unité extérieure peut différer de certains modèles.

■ Télécommande

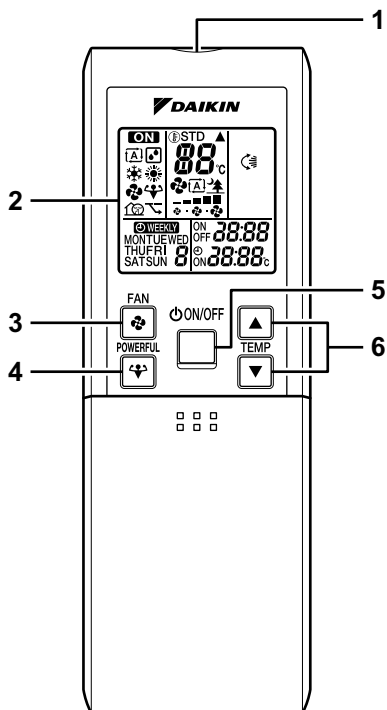

<ARC452A1>



<Ouvre le couvercle>

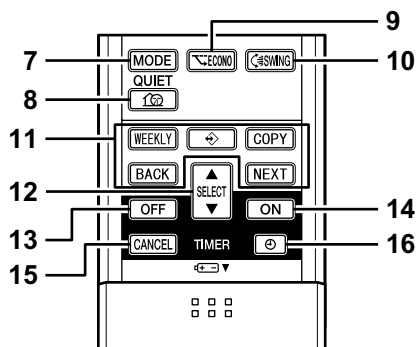

1. Emetteur de signaux:

- Il envoie des signaux à l'unité interne.

2. Affichage:

- Il affiche les paramètres actuels. (Sur cette illustration, tous les affichages de chaque section sont allumés aux fins de l'explication.)

3. Touche de réglage du VENTILATEUR:

- Elle sélectionne le réglage du débit d'air.

4. Touche PUISSANT:

- fonctionnement PUISSANT (page 14.)

5. Touche MARCHE/ARRÊT:

- Appuyez une fois sur cette touche pour mettre le climatiseur en marche.
Appuyez à nouveau sur cette touche pour l'arrêter.

6. Touches de réglage de la TEMPERATURE:

- Elles permettent de modifier le réglage de la température.

7. Sélecteur de MODE:

- Elle sélectionne le mode de fonctionnement. (AUTO/SECHAGE/REFROIDISSEMENT/CHAUFFAGE/VENTILATEUR) (page 10.)

- 8. Touche FAIBLE NIVEAU DE BRUIT: fonctionnement À FAIBLE NIVEAU DE BRUIT DE L'UNITÉ EXTÉRIEURE (page 15.)

- 9. Touche ÉCONO: mode ÉCONO (page 16.)

10. Touche OSCILLATION:

- Réglage du sens du souffle d'air. (page 12.)

11. Touche HEBDOMADAIRE/PROGRAMME/COPIE/RETOUR/SUIVANT:

- Fonctionnement de la MINUTERIE HEBDOMADAIRE (page 19.)

12. Touche SÉLECTION:

- Elle change le réglage de MINUTERIE MARCHE/ARRÊT et de MINUTERIE HEBDOMADAIRE. (page 17, 19.)

- 13. Touche ARRÊT PAR MINUTERIE: (page 17.)

- 14. Touche MISE EN MARCHE PAR MINUTERIE: (page 18.)

15. Touche ANNULATION PAR MINUTERIE:

- Elle annule le réglage de la minuterie. (page 17, 18.)

- Vous ne pouvez pas l'utiliser avec la MINUTERIE HEBDOMADAIRE.

- 16. Touche HORLOGE: (page 8.)

Préparation Avant Utilisation

■ Installation des piles

1. Faites glisser le couvercle avant pour l'enlever.
2. Installez 2 piles sèches AAA.LR03 (alcalines).
3. Remettez le couvercle en place.

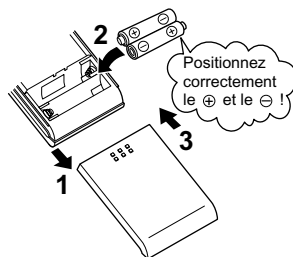

■ Utilisation de la télécommande

- Pour utiliser la télécommande, dirigez l'émetteur sur l'appareil intérieur. S'il y a un obstacle entre l'appareil et la télécommande, tel que des rideaux, l'appareil ne fonctionne pas.
- Ne faites pas tomber la télécommande. Ne la mouillez pas.
- La distance maximum de fonctionnement de la télécommande est de 7m.

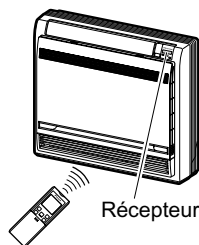

■ Pour fixer le support de la télécommande sur un mur

1. Choisissez un emplacement à partir duquel les signaux de la télécommande peuvent atteindre l'appareil.
2. Fixez le support sur un mur, un pilier ou dans un endroit semblable à l'aide des vis que vous devrez vous procurer.
3. Placez la télécommande dans son support.

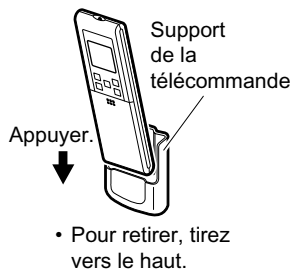

ATTENTION

■ A propos des piles

- Lorsque vous remplacez les piles, utilisez des piles du même type et remplacez les deux piles usées en même temps.
- Si vous prévoyez de ne pas utiliser le système pendant un certain temps, retirez les piles.
- Les piles durent environ un an. Si l'affichage de la télécommande commence cependant à s'affaiblir et que la performance de réception se dégrade dans l'année, remplacez les deux piles par deux piles AAA.LR03 (alcalines) de la nouvelle taille.
- Les piles jointes sont fournies pour l'emploi initial du système. Suivant la date de fabrication du climatiseur, la période d'utilisation des piles pourrait être courte.

■ A propos de la télécommande

- N'exposez jamais la télécommande aux rayons directs du soleil.
- De la poussière sur l'émetteur ou le récepteur de signal réduira leur sensibilité. Essayez la poussière avec un chiffon doux.
- Le signal de la télécommande peut ne pas fonctionner si une lampe fluorescente à démarrage électronique (comme une lampe à inverseur) se trouve dans la pièce. Consultez votre revendeur si c'est le cas.
- Si le signal de la télécommande commande aussi un autre appareil, éloignez cet appareil ou consultez votre revendeur.

Préparation Avant Utilisation

■ Réglage de l'horloge

1. Appuyez sur la "touche HORLOGE".

0:00 s'affiche.

MON et  clignote.

2. Appuyez sur la "touche SÉLECTION" pour configurer le jour en cours de la semaine.

3. Appuyez sur la "touche HORLOGE".

 clignote.

4. Appuyez sur la "touche SÉLECTION" pour mettre l'horloge à l'heure.

Maintenez la touche "▲" ou "▼" enfoncée pour augmenter ou diminuer rapidement l'affichage de l'heure.

5. Appuyez sur la "touche HORLOGE".

Orientez toujours la télécommande vers l'unité intérieure lorsque vous actionnez les touches pour régler l'horloge interne de l'unité intérieure.

 clignote.

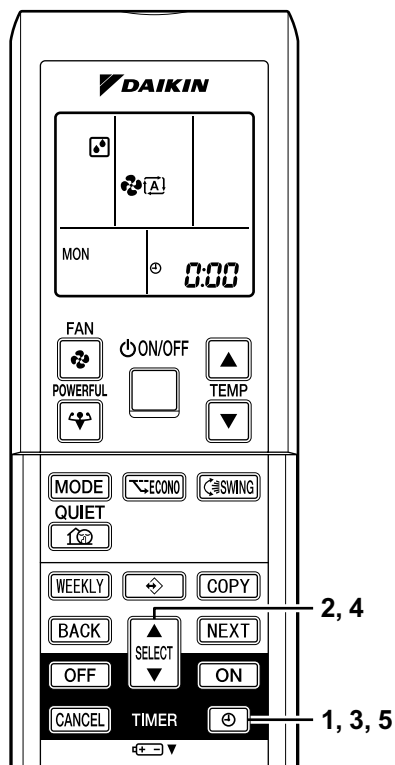

REMARQUE

- Si l'horloge interne de l'unité intérieure n'est pas configurée sur l'heure exacte, l'HORLOGE HEBDOMADAIRE ne fonctionne pas correctement.

■ Mettez l'interrupteur sur MARCHÉ

- Si vous activez le disjoncteur vous fermez le volet. (Cette procédure est normale.)

■ Vérifications à effectuer sur les Réglages de la Télécommande

- Cette télécommande est commune au modèle à pompe à chaleur et au modèle à refroidissement seulement. Utilisez les commutateurs DIP sur la télécommande pour régler le modèle à pompe à chaleur ou le modèle à refroidissement seulement.
- Reportez-vous aux explications suivantes et effectuez les réglages comme montré dans l'illustration.
 - Pour les clients du modèle à pompe à chaleur: réglez sur H/P
 - Pour les clients du modèle à refroidissement seulement: réglez sur C/O

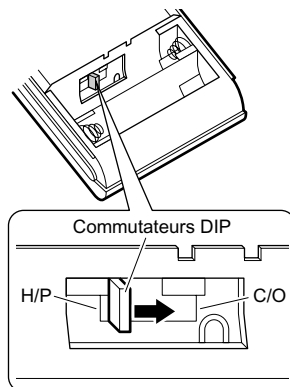

REMARQUE

■ Conseils pour économiser l'énergie

- Veillez à ne pas trop refroidir (chauffer) la pièce. Le fait de maintenir le réglage de la température à un niveau modéré permet d'économiser de l'énergie.
- Couvrez les fenêtres d'un store ou d'un rideau. Le fait de bloquer la lumière du soleil et l'air provenant de l'extérieur augmente l'effet de refroidissement (de chauffage).
- Les filtres à air encrassés provoquent des anomalies de fonctionnement et consomment de l'énergie. Nettoyez-les tous les quinze jours environ.

■ A noter

- Le climatiseur consomme toujours 15 – 35 watts d'électricité même lorsqu'il n'est pas utilisé.
- Si vous pensez ne pas utiliser le climatiseur pendant longtemps, au printemps ou à l'automne par exemple, mettez l'interrupteur sur ARRÊT.
- Utilisez le climatiseur dans les conditions suivantes.

Réglage recommandé de la température

Pour refroidir: 26°C – 28°C
 Pour chauffer: 20°C – 24°C

Mode	Conditions d'utilisation	Si l'utilisation continue en dehors de cette plage:
REFROIDISSEMENT	Température externe:(2MK(X)S40/50) 10 à 46°C (2MK(X)S52) –10 à 46°C (3/4/5MK(X)S) –10 à 46°C (RK(X)S) –10 à 46°C Température interne: de 18 à 32°C Humidité interne: 80% max.	<ul style="list-style-type: none"> • Un dispositif de sécurité pourrait arrêter le fonctionnement. (Dans le multisystème, il pourrait arrêter le fonctionnement de l'unité externe seulement.) • De la condensation pourrait se former sur l'unité interne et dégouliner.
CHAUFFAGE	Température externe:(2MXS40) –10 à 24°C (2MXS50/52) –15 à 24°C (3/4/5MXS) –15 à 24°C (RXS) –15 à 24°C Température interne: de 10 à 30°C	<ul style="list-style-type: none"> • Un dispositif de sécurité pourrait arrêter le fonctionnement.
SECHAGE	Température externe:(2MK(X)S40/50) 10 à 46°C (2MK(X)S52) –10 à 46°C (3/4/5MK(X)S) –10 à 46°C (RK(X)S) –10 à 46°C Température interne: de 18 à 32°C Humidité interne: 80% max.	<ul style="list-style-type: none"> • Un dispositif de sécurité pourrait arrêter le fonctionnement. • De la condensation pourrait se former sur l'unité interne et dégouliner.

- Un dispositif de sécurité pourrait désactiver le système en cas de fonctionnement en dehors de cette plage d'humidité et de température.

Mode AUTO · SECHAGE · REFROIDISSEMENT · CHAUFFAGE · VENTILATEUR

Le climatiseur fonctionne dans le mode de votre choix. Dès la fois suivante, le climatiseur fonctionnera dans le même mode.

■ Mise en marche

1. Appuyez sur le “sélecteur de MODE” et choisissez un mode de fonctionnement.

- Chaque fois que vous appuyez sur la touche, le paramètre du mode avance en séquence.

☐A: AUTO

☐: SECHAGE

☼: REFROIDISSEMENT

☼: CHAUFFAGE

☐: VENTILATEUR

Modèle à froid seul

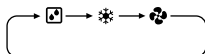

Modèle à thermopompe

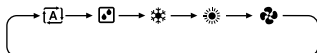

2. Appuyez sur la “touche MARCHE/ARRET”.

- Le témoin de FONCTIONNEMENT s’allume.

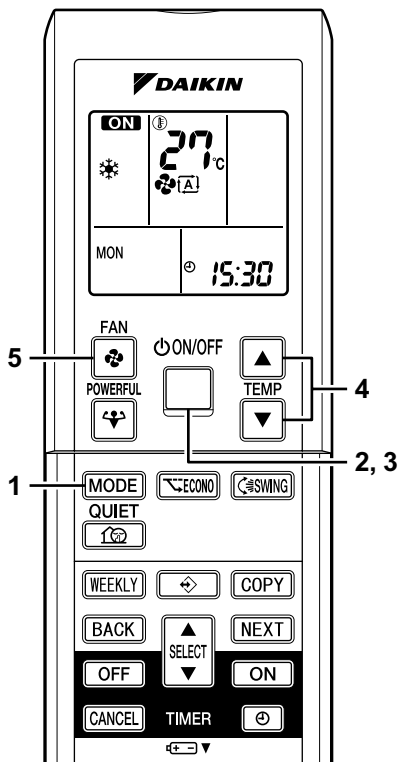
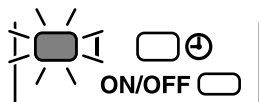

■ Arrêt

3. Appuyez à nouveau sur la “touche MARCHE/ARRET”.

- Le témoin de FONCTIONNEMENT s’éteint.





■ Pour changer le réglage de la température

4. Appuyez sur la touche de “réglage de la TEMPERATURE”.

Mode SECHAGE ou VENTILATEUR	Mode AUTO ou REFROIDISSEMENT ou CHAUFFAGE
Le réglage de la température ne peut pas être modifié.	Appuyez sur “▲” pour augmenter la température et sur “▼” pour la diminuer.
	Réglez sur la température de votre choix. ③ 27°C

■ Pour changer le réglage du débit d'air

5. Appuyez sur la touche de “réglage de la VENTILATION”.

Mode SECHAGE	Mode AUTO ou REFROIDISSEMENT ou CHAUFFAGE ou VENTILTEUR
Le réglage du débit d'air ne peut être modifié.	Cinq niveaux de réglage du débit d'air sont disponibles, de “  ” à “  ” plus “  ” “  ”.

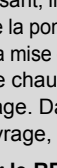

- Fonctionnement silencieux de l'unité intérieure

Lorsque le flux d'air est réglé sur “”, le bruit de l'unité intérieure s'atténue. Utilisez cette fonction pour atténuer le bruit.

REMARQUE

■ Remarque sur le CHAUFFAGE

- Le climatiseur chauffant la pièce en aspirant de l'air chaud de l'extérieur vers l'intérieur, la capacité de chauffage diminue lorsque la température extérieure baisse. Si l'effet de chauffage n'est pas suffisant, il est recommandé d'associer un autre appareil de chauffage au climatiseur.
- Le système de la pompe à chaleur chauffe la pièce en faisant circuler l'air chaud dans toute la pièce. Après la mise en route du chauffage, il faut un certain temps pour que la pièce se réchauffe.
- Sous le mode chauffage, du givre pourrait se former sur l'unité externe et réduire la capacité de chauffage. Dans ce cas, le système passe au dégivrage pour éliminer le givre.
- Lors du dégivrage, l'air chaud ne sort pas de l'unité interne.

■ Remarque sur le REFROIDISSEMENT

- Ce climatiseur refroidit la pièce en soufflant l'air chaud de la pièce à l'extérieur. Par conséquent, si la température extérieure est élevée, les performances du climatiseur diminuent.

■ Remarque sur la DESHUMIDIFICATION

- La puce de l'ordinateur débarrasse la pièce de l'humidité tout en maintenant le plus possible la température. Elle contrôle automatiquement la température et la puissance de ventilation; le réglage manuel de ces fonctions n'est donc pas disponible.

■ Remarque sur le mode AUTO

- En fonctionnement AUTOMATIQUE, le système sélectionne un mode de fonctionnement approprié (FROID ou CHAUD) suivant la température de la pièce lors de la mise en marche.
- Le système resélectionne automatiquement le réglage à intervalles réguliers pour amener la température de la pièce au niveau réglé par l'utilisateur.
- Si vous n'aimez pas le mode AUTO, vous pouvez changer manuellement la température réglée.

■ Remarque sur le réglage du débit d'air

- L'effet de chauffage (refroidissement) est proportionnel au débit d'air.

Réglage du sens du flux d'air

Pour plus de confort, vous pouvez régler le sens du flux d'air.

■ Réglage des lames horizontales (volets)

1. Appuyez sur la "touche OSCILLATION ".

- "  " apparaît dans l'afficheur à cristaux liquides et les volets commenceront à osciller.

2. Lorsque le volet se trouve dans la position désirée, appuyez à nouveau sur la "touche OSCILLATION ".

- Le volet s'arrêtera d'osciller.
- "  " disparaît de l'afficheur LCD.

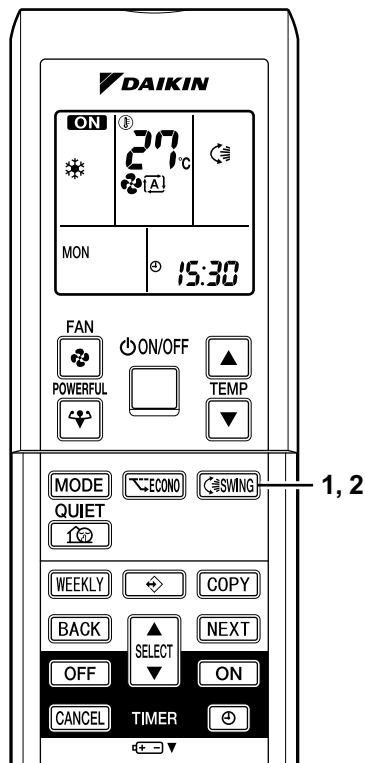

■ Réglage des lames verticales (déflecteurs)

Tenez la molette et déplacez le déflecteur.
(Vous trouverez une molette sur les lames de gauche et de droite.)

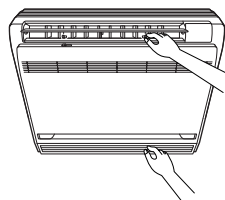

Remarques sur l'angle des volets et déflecteurs

- A moins de sélectionner "OSCILLATION", vous devriez régler le volet sur un angle presque horizontal dans le mode CHAUD et vers le haut dans le mode FROID ou DESHUMIDIFICATION afin d'obtenir les meilleures performances.

■ ATTENTION

- Lorsque vous réglez le volet à la main, éteignez l'unité et remettez-la en marche à l'aide de la télécommande.
- Faites attention lorsque vous réglez les déflecteurs. Un ventilateur tourne à grande vitesse à l'intérieur de la sortie d'air.

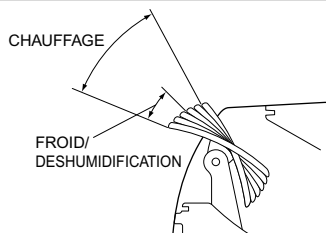

■ Sélection du flux d'air

- Sélectionnez le flux d'air qui vous convient.

Réglage du sélecteur de flux d'air sur .

- Le climatiseur décide automatiquement du sens de soufflage en fonction du mode de fonctionnement/de la situation.

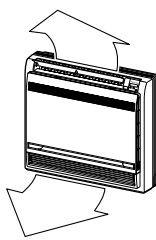
Mode de fonctionnement	Situation	Sens de soufflage
Mode FROID	<ul style="list-style-type: none"> • Lorsque la pièce est complètement refroidie ou 1 heure après la mise en marche du climatiseur. 	<ul style="list-style-type: none"> • Afin qu'il n'entre pas directement en contact avec les occupants de la pièce, l'air est soufflé par la sortie du haut ; la température de la pièce est uniformisée.
	<ul style="list-style-type: none"> • Lors de la mise en marche ou lorsque la pièce n'est pas complètement refroidie. 	
Mode CHAUD	<ul style="list-style-type: none"> • Lors de situations autres que celles indiquées ci-dessous. (Situation normale.) 	
		<ul style="list-style-type: none"> • Lors de la mise en marche ou lorsque la température de l'air est basse.

- Durant le mode Déshumidification, afin que l'air froid n'entre directement en contact avec les occupants de la pièce, il est soufflé par la sortie du haut.

Réglage du sélecteur de sortie d'air sur .

- Quels que soient le mode de fonctionnement ou la situation, l'air est soufflé par la sortie du haut.
- Utilisez ce sélecteur lorsque vous ne voulez pas que l'air soit soufflé par la sortie du bas. (Durant le sommeil, etc.)

ATTENTION

- Ne tentez pas de régler le volet à la main.
- En cas de réglage manuel, le mécanisme peut ne pas fonctionner correctement ou de la condensation peut dégouliner des sorties d'air.

Fonctionnement PUISSANT

Le fonctionnement PUISSANT pousse au maximum l'effet de refroidissement (chauffage), quel que soit le mode de fonctionnement. Vous pouvez atteindre la puissance maximale.

■ Démarrage du fonctionnement PUISSANT

1. Appuyez sur la "touche PUISSANT".

- Le fonctionnement PUISSANT se termine en 20 minutes. Puis le système retourne automatiquement aux réglages précédents utilisés avant le fonctionnement PUISSANT.
- "❄️" apparaît sur l'afficheur LCD.
- Certaines fonctions ne sont pas disponibles lors de l'utilisation du fonctionnement PUISSANT.

■ Pour annuler le fonctionnement PUISSANT

2. Appuyez à nouveau sur la "touche PUISSANT".

- "❄️" disparaît de l'afficheur LCD.

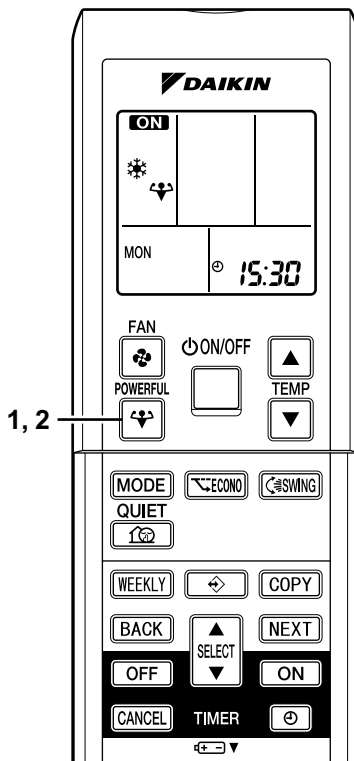

REMARQUE

■ Remarques sur le fonctionnement PUISSANT

- Le mode PUISSANT ne peut pas être utilisé en même temps que les modes ÉCONOMIQUE et À FAIBLE NIVEAU DE BRUIT. La fonction dont n'importe quelle touche est pressée en dernier est prioritaire.
- Le mode PUISSANT ne peut être sélectionné que si l'unité est en marche. Appuyer sur la touche d'arrêt de fonctionnement annule les paramètres et le "❄️" disparaît de l'afficheur à cristaux liquides.
- Le fonctionnement PUISSANT n'augmentera pas la puissance du climatiseur si le climatiseur fonctionne déjà avec sa puissance maximum.
- **En mode FROID ou CHAUD**
Pour pousser le refroidissement (chauffage) au maximum, la puissance de l'unité extérieure doit être augmentée et le débit d'air réglé sur le maximum. Le réglage de la température et du débit d'air ne peut être modifié.
- **Sous le fonctionnement SECHAGE**
Le réglage de la température est diminué de 2,5°C et le débit d'air légèrement augmenté.
- **Sous le fonctionnement VENTILATEUR**
Le débit d'air est réglé sur le maximum.
- **En cas d'utilisation du réglage de la pièce prioritaire**
Reportez-vous au point "Remarque sur le système Multi" (page 24.)

Fonctionnement À FAIBLE NIVEAU DE BRUIT DE L'UNITÉ EXTÉRIEURE

Le fonctionnement À FAIBLE NIVEAU DE BRUIT DE L'UNITÉ EXTÉRIEURE atténue le niveau sonore de l'unité extérieure en changeant la fréquence et la vitesse de ventilation de l'unité extérieure.

■ Démarrage du fonctionnement À FAIBLE NIVEAU DE BRUIT DE L'UNITÉ EXTÉRIEURE

1. Appuyez sur la "touche FAIBLE NIVEAU DE BRUIT".

- "🔇" apparaît sur l'afficheur LCD.

■ Pour annuler le fonctionnement À FAIBLE NIVEAU DE BRUIT DE L'UNITÉ EXTÉRIEURE

2. Appuyez à nouveau sur la "touche FAIBLE NIVEAU DE BRUIT".

- "🔇" disparaît de l'afficheur LCD.

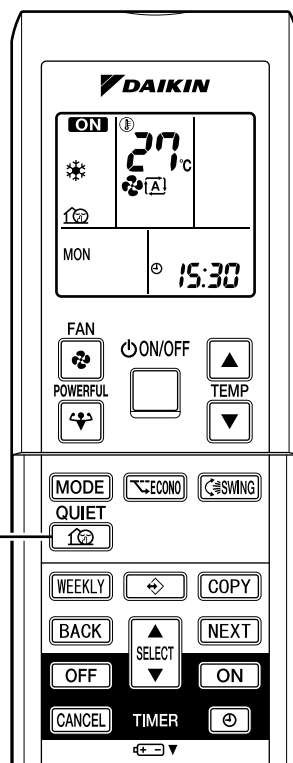

REMARQUE

■ Remarque sur le fonctionnement À FAIBLE NIVEAU DE BRUIT DE L'UNITÉ EXTÉRIEURE

- En cas d'utilisation d'un système Multi, cette fonction s'active uniquement lorsque le fonctionnement À FAIBLE NIVEAU DE BRUIT DE L'UNITÉ EXTÉRIEURE est réglé sur toutes les unités intérieures utilisées. Cependant, en cas d'utilisation du réglage de la pièce prioritaire, reportez-vous au point "Remarque sur le système Multi" (page 24.)
- Cette fonction est disponible dans les modes REFROIDISSEMENT, CHAUFFAGE, AUTOMATIQUE. (Elle n'est pas disponible dans les modes VENTILATION et DESHUMIDIFICATION.)
- Le fonctionnement PUISSANT et le fonctionnement À FAIBLE NIVEAU DE BRUIT DE L'UNITÉ EXTÉRIEURE ne peuvent pas être utilisés en même temps. La fonction dont n'importe quelle touche est pressée en dernier est prioritaire.
- Si vous arrêtez le fonctionnement à l'aide de la télécommande ou de l'interrupteur MARCHÉ/ARRÊT de l'unité principale lors de l'utilisation du fonctionnement À FAIBLE NIVEAU DE BRUIT DE L'UNITÉ EXTÉRIEURE, "🔇" restera sur l'afficheur de la télécommande.
- Le fonctionnement À FAIBLE NIVEAU DE BRUIT DE L'UNITÉ EXTÉRIEURE ne fera diminuer ni la fréquence ni la vitesse du ventilateur si la fréquence et la vitesse du ventilateur ont déjà été diminuées suffisamment.

Fonctionnement ÉCONO

Le fonctionnement ÉCONO est une fonction qui permet un fonctionnement efficace en limitant la valeur maximale de consommation d'énergie. Cette fonction est utile dans les cas où il faut faire attention à ce qu'un disjoncteur ne saute pas lorsque le produit est utilisé en même temps que d'autres appareils électriques.

■ Démarrage du Fonctionnement ÉCONO

1. Appuyez sur la "touche ÉCONO".

- "⏸" apparaît sur l'afficheur LCD.

■ Annulation du Fonctionnement ÉCONO

2. Appuyez à nouveau sur la "touche ÉCONO".

- "⏸" disparaît de l'afficheur LCD.

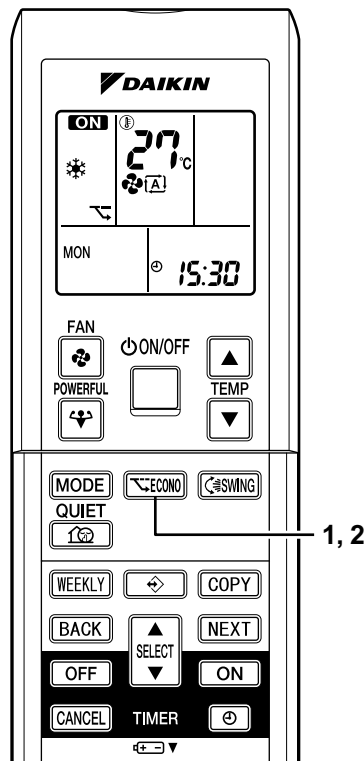

Courant de fonctionnement et consommation

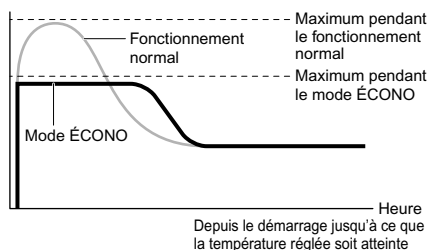

- Ce diagramme n'est qu'une représentation pour les biens de l'explication.

* Le courant d'utilisation maximum et la consommation du climatiseur dans le mode ÉCONO varient en fonction de l'unité extérieure connectée.

REMARQUE

- Le mode ÉCONOMIQUE ne peut être sélectionné que si l'unité est en marche. Appuyer sur la touche d'arrêt de fonctionnement annule les paramètres et le "⏸" disparaît de l'afficheur à cristaux liquides.
- Le mode ÉCONO est une fonction qui permet au climatiseur de fonctionner efficacement en limitant la consommation d'énergie de l'unité extérieure (fréquence de fonctionnement).
- Le mode ÉCONO fonctionne dans les modes AUTOMATIQUE, REFROIDISSEMENT, DÉSHUMIDIFICATION et CHAUFFAGE.
- Le mode PUISSANT et le mode ÉCONO ne peuvent être utilisés en même temps. La fonction dont n'importe quelle touche est pressée en dernier est prioritaire.
- La consommation d'énergie ne diminue pas en cas d'utilisation du mode ÉCONO lorsque le niveau de consommation d'énergie est déjà bas.

Fonctionnement de la MINUTERIE

Les fonctions de la minuterie sont utiles pour allumer ou éteindre automatiquement le climatiseur de nuit ou le matin. Vous pouvez également utiliser ARRET PAR MINUTERIE et MISE EN MARCHÉ PAR MINUTERIE en association.

■ Utilisation du fonctionnement ARRET PAR MINUTERIE

- Vérifiez que l'heure soit juste. Autrement, réglez l'horloge sur l'heure actuelle. (page 8.)

1. Appuyez la “touche ARRET PAR MINUTERIE”.

0:00 s'affiche.

OFF clignote.

2. Appuyez sur la “touche SÉLECTION” jusqu'à obtention de l'heure désirée.

- Le réglage de l'heure augmente ou diminue de 10 minutes chaque fois que vous appuyez sur la touche. Le réglage change rapidement si vous maintenez la touche enfoncée.

3. Appuyez à nouveau sur la “touche ARRET PAR MINUTERIE”.

- Le témoin de la MINUTERIE s'allume.

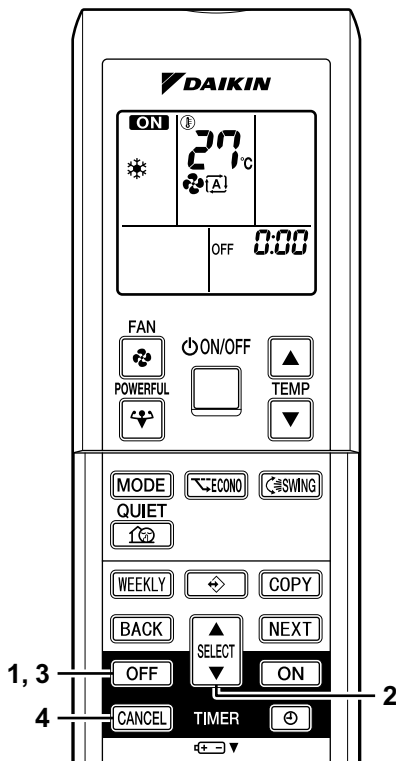
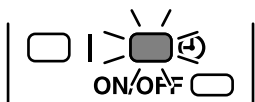

■ Annulation du fonctionnement ARRET PAR MINUTERIE

4. Appuyez sur la “touche ANNULATION”.

- Le témoin de la MINUTERIE s'éteint.

REMARQUE

- Lorsque la MINUTERIE est réglée, l'heure actuelle ne s'affiche pas.
- Lorsque vous réglez MARCHÉ, ARRET PAR MINUTERIE, le réglage de l'heure est mémorisé. (La mémoire est annulée lorsque les piles de la télécommande sont substituées.)
- Lors de l'utilisation de l'unité via la minuterie MARCHÉ/ARRET, le temps réel de fonctionnement peut dépendre de l'heure entrée par l'utilisateur (maximum 10 minutes environ).

■ MODE DE REGLAGE NOCTURNE

Lorsque l'ARRET PAR MINUTERIE est réglé, le climatiseur ajuste automatiquement le réglage de la température (+0,5°C pour le REFROIDISSEMENT, -2,0°C pour le CHAUFFAGE) afin d'éviter tout refroidissement (chauffage) excessif et de vous procurer un sommeil agréable.

Fonctionnement de la MINUTERIE

■ Utilisation du fonctionnement MISE EN MARCHÉ PAR MINUTERIE

- Vérifiez que l'heure soit juste. Autrement, réglez l'horloge sur l'heure actuelle. (page 8.)

1. Appuyez sur la “touche MISE EN MARCHÉ PAR MINUTERIE”.

6:00 s'affiche.

ON clignote.

2. Appuyez sur la “touche SÉLECTION” jusqu'à obtention de l'heure désirée.

- Le réglage de l'heure augmente ou diminue de 10 minutes chaque fois que vous appuyez sur la touche. Le réglage change rapidement si vous maintenez la touche enfoncée.

3. Appuyez à nouveau sur la “touche MISE EN MARCHÉ PAR MINUTERIE”.

- Le témoin de la MINUTERIE s'allume.

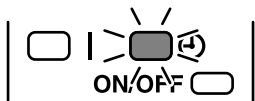

■ Annulation du fonctionnement MISE EN MARCHÉ PAR MINUTERIE

4. Appuyez sur la “touche ANNULATION”.

- Le témoin de la MINUTERIE s'éteint.

■ Combinaison MISE EN MARCHÉ PAR MINUTERIE/ ARRET PAR MINUTERIE

- Un exemple de réglage pour associer les deux minuteries est indiqué ci-dessous.

(Exemple)
Heure actuelle: 11:00 p.m.
(L'unité est en fonction.)
ARRET PAR MINUTERIE à 0:00 a.m.
MISE EN MARCHÉ PAR MINUTERIE à 7:00 a.m.) En association

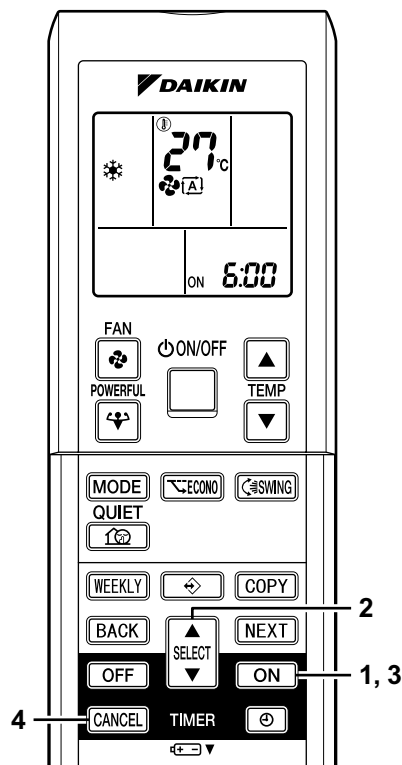
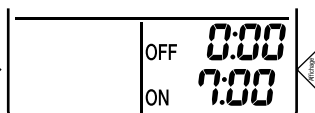

ATTENTION

■ Réglez à nouveau la minuterie dans les cas suivants:

- Après qu'un disjoncteur a sauté.
- Après une coupure de courant.
- Après avoir substitué les piles de la télécommande.

Fonctionnement de la MINUTERIE HEBDOMADAIRE

Il est possible d'enregistrer jusqu'à 4 réglages de minuterie pour chaque jour de la semaine. Pratique si la MINUTERIE HEBDOMADAIRE est réglée en fonction du style de la vie de la famille.

■ Utilisation de la MINUTERIE HEBDOMADAIRE dans ces cas

Un exemple des réglages de MINUTERIE HEBDOMADAIRE est montré ci-dessous.

Exemple: les mêmes réglages de minuterie sont effectués pour la semaine du Lundi au Vendredi alors que des réglages de minuterie différents sont effectués pour la fin de semaine.

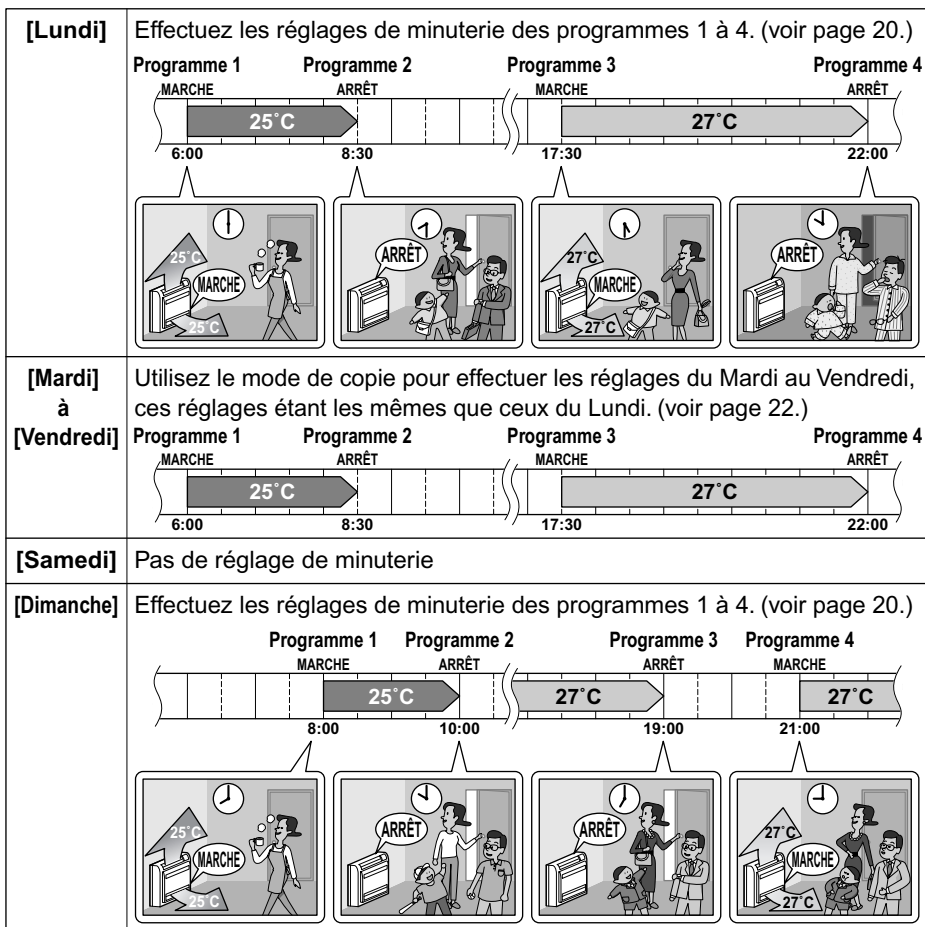

- Il est possible de régler jusqu'à 4 réservations par jour et 28 réservations par semaine dans la MINUTERIE HEBDOMADAIRE. L'utilisation efficace du mode de copie assure que les réservations peuvent être effectuées facilement.
- L'utilisation des réglages MARCHÉ-MARCHÉ-MARCHÉ-MARCHÉ, par exemple, rend possible la prévision des modes de fonctionnement et des changements de réglages des températures. De plus, l'utilisation des réglages ARRÊT-ARRÊT-ARRÊT-ARRÊT permet de ne régler que l'heure d'arrêt de chaque jour. Ceci arrêtera automatiquement le climatiseur si l'utilisateur oublie de l'arrêter.

Fonctionnement de la MINUTERIE HEBDOMADAIRE

■ Utilisation du fonctionnement MINUTERIE HEBDOMADAIRE

Mode de réglage

- Vérifiez si le jour de la semaine et l'horaire sont configurés. Si ce n'est pas le cas, configurez le jour de la semaine et l'horaire. (page 8.)

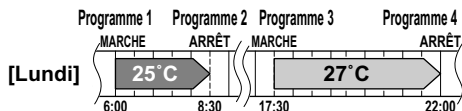

1. Appuyez sur la "touche ".
 - Le jour de la semaine et le numéro de réservation du jour actuel apparaissent.
 - Les paramètres de 1 à 4 peuvent être configurés par jour.
2. Appuyez sur la "touche SÉLECTION" pour sélectionner le jour de la semaine et le numéro de réservation voulu.
 - Si vous appuyez sur la "touche SÉLECTION" vous modifiez le numéro de réservation et le jour de la semaine.
3. Appuyez sur la "touche SUIVANT".
 - Le jour de la semaine et le numéro de réservation sont alors configurés.
 - "WEEKLY" et "ON" clignotent.
4. Appuyez sur la "touche SÉLECTION" pour sélectionner le mode voulu.
 - Si vous appuyez sur la "touche SÉLECTION", le paramètre "ON" ou "OFF" change dans l'ordre.



- Si la réservation a déjà été configurée, le fait de sélectionner "vierge" supprime la réservation.
- Allez à l'ÉTAPE 9 si "vierge" est sélectionné.

5. Appuyez sur la "touche SUIVANT".
 - Le mode MISE EN MARCHÉ/ARRÊT PAR MINUTERIE est réglé.
 - "WEEKLY" et l'heure clignotent.
6. Appuyez sur la "touche SÉLECTION" pour sélectionner l'horaire voulu.
 - Vous pouvez configurer l'horaire entre 0:00 et 23:50 par paliers de 10 minutes.
 - Pour revenir à la configuration du mode MISE EN MARCHÉ/ARRÊT PAR MINUTERIE, appuyez sur la "touche RETOUR".
 - Allez à l'ÉTAPE 9 si vous voulez configurer MISE EN ARRÊT PAR MINUTERIE.
7. Appuyez sur la "touche SUIVANT".
 - L'horaire est configuré.
 - "WEEKLY" et la température clignotent.

Écrans de réglage



Réglage des jours et des nombres



Réglages MARCHÉ/ARRÊT

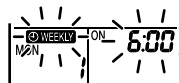

Réglage de l'heure

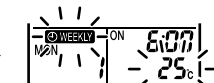

Réglage de la température

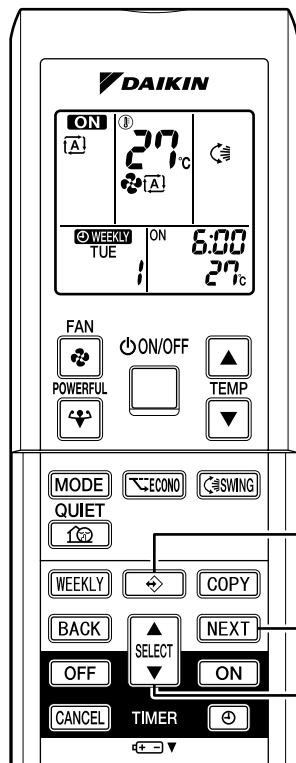

8. Appuyez sur la “touche SÉLECTION” pour sélectionner la température voulue.

- Vous pouvez configurer la température entre 10°C et 32°C.
Froid: L'appareil fonctionne à 18°C même s'il est configuré entre 10 et 17°C.
Chauffage: L'appareil fonctionne à 30°C même s'il est configuré entre 31 et 32°C.
- Pour revenir à la configuration de l'horaire appuyez sur la “touche RETOUR”.
- La température configurée ne s'affiche que lors que la réglage du mode est activé.

9. Appuyez sur la “touche SUIVANT”.

- La température est configurée et vous passez au paramètre suivant.
- Pour continuer les réglages, répétez la procédure de l'étape 4.

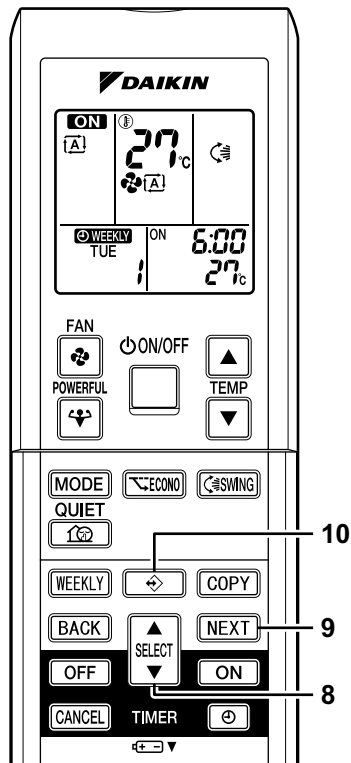

10. Appuyez sur la “touche ” pour achever la configuration.

- Veillez à diriger la télécommande vers l'unité intérieure et vérifiez qu'un son de réception est émis et que le témoin de fonctionnement clignote.
 - “ WEEKLY” apparaît sur l'afficheur LCD et le fonctionnement MINUTERIE HEBDOMADAIRE est activé.
 - Le témoin de la MINUTERIE s'allume.
 - Une réservation faite une fois peut être copiée facilement pour utiliser les mêmes réglages un autre jour de la semaine.
- Reportez-vous à **Mode de copie** . (page 22.)



REMARQUE

■ Remarques sur le fonctionnement MINUTERIE HEBDOMADAIRE

- N'oubliez pas de régler l'horloge sur la télécommande en premier.
 - Le jour de la semaine, le mode MISE EN MARCHÉ/ARRÊT PAR MINUTERIE, l'heure et la température réglée (seulement pour le mode MISE EN MARCHÉ PAR MINUTERIE) peuvent être configurés à l'aide de la MINUTERIE HEBDOMADAIRE. Les autres réglages de MISE EN MARCHÉ PAR MINUTERIE sont basés sur les réglages qui étaient utilisés juste avant l'opération.
 - Il est impossible d'utiliser en même temps le fonctionnement MINUTERIE HEBDOMADAIRE et MISE EN MARCHÉ/ARRÊT PAR MINUTERIE. Le fonctionnement MISE EN MARCHÉ/ARRÊT PAR MINUTERIE a priorité s'il est configuré pendant que la MINUTERIE HEBDOMADAIRE est encore activée. Le mode MINUTERIE HEBDOMADAIRE entre en mode d'attente et “ WEEKLY” disparaît de l'afficheur LCD. Lorsque MISE EN MARCHÉ/ARRÊT PAR MINUTERIE est accompli, la MINUTERIE HEBDOMADAIRE devient automatiquement active.
 - Seules l'heure et la température configurées avec la minuterie hebdomadaire sont envoyées avec la “touche ”.
- Ne configurez la minuterie hebdomadaire qu'après avoir configuré le mode de fonctionnement, la force du ventilateur et la direction du ventilateur.
- La fermeture du disjoncteur, une panne de courant et autres événements similaires rendront le fonctionnement de l'horloge interne de l'unité intérieure imprécis. Réinitialisez l'horloge. (page 8.)
 - La “touche RETOUR” ne peut être utilisée que pour le réglage de l'heure et de la température. Vous ne pouvez pas l'utiliser pour revenir en arrière au numéro de réservation.

Fonctionnement de la MINUTERIE HEBDOMADAIRE

Mode de copie

- Une réservation faite une fois peut être copiée pour un autre jour de la semaine. Toute la réservation du jour de la semaine sélectionné sera copiée.

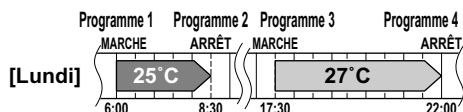

COPIE ↓

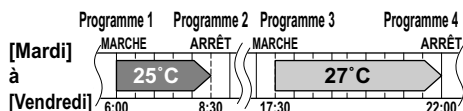

1. Appuyez sur la “touche ”.
2. Appuyez sur la “touche SÉLECTION” pour confirmer le jour de la semaine à copier.
3. Appuyez sur la “touche COPIE” pour activer le mode de copie.
 - Toute la réservation du jour de la semaine sélectionné sera copiée.
4. Appuyez sur la “touche SÉLECTION” pour sélectionner le jour de destination de la semaine.
5. Appuyez sur la “touche COPIE”.
 - La réservation est copiée le jour de la semaine sélectionné. Toute la réservation du jour de la semaine sélectionné est copiée.
 - Pour continuer à copier les réglages à d'autres jours de la semaine, répétez l'ÉTAPE 4 et l'ÉTAPE 5.
6. Appuyez sur la “touche ” pour terminer le réglage.
 - “ WEEKLY” apparaît sur l'afficheur LCD et le fonctionnement MINUTERIE HEBDOMADAIRE est activé.

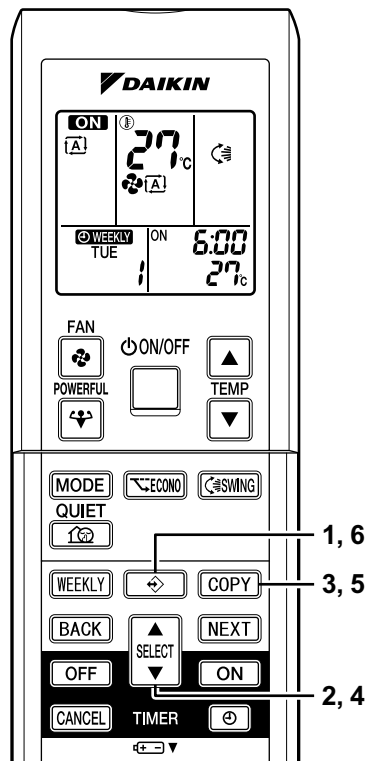

Écrans de réglage

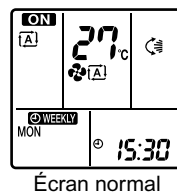
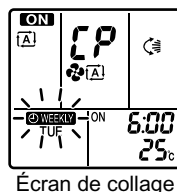
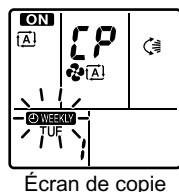
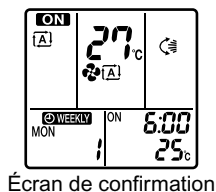

REMARQUE

■ MODE COPIE

- Toute la réservation du jour de la semaine source est copiée en mode copie. Dans le cas où vous effectuez des changements de réservation pour un jour de la semaine individuellement après avoir copié le contenu des réservations hebdomadaires, appuyez sur la “touche ” et changez les réglages dans les étapes de **Mode de réglage**. (page 20.)

■ Confirmation d'une réservation

- La réservation peut être confirmée.

1. Appuyez sur la "touche ".

- Le jour de la semaine et le numéro de réservation du jour en cours s'affichent.

2. Appuyez sur la "touche SÉLECTION" pour sélectionner le jour de la semaine et le numéro de la réservation à confirmer.

- Si vous appuyez sur la "touche SÉLECTION" les détails de la réservation s'affichent.
- Pour changer les réglages des réservations confirmées, sélectionnez le numéro de réservation et appuyez sur la "touche SUIVANT". Le mode passe au mode de réglage. Allez à

Mode de réglage ÉTAPE 4. (page 20.)

3. Appuyez sur la "touche " pour sortir du mode de confirmation.

- "Ⓢ WEEKLY" apparaît sur l'afficheur LCD et le fonctionnement MINUTERIE HEBDOMADAIRE est activé.
- Le témoin de la MINUTERIE s'allume.

Ecrans de réglage

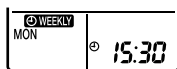

Écran normal



Écran de confirmation

4, 7, 8

1, 3, 5

■ Pour désactiver le fonctionnement MINUTERIE HEBDOMADAIRE

4. Appuyez sur la "touche HEBDOMADAIRE" pendant que "Ⓢ WEEKLY" apparaît sur l'afficheur LCD.

- "Ⓢ WEEKLY" disparaît de l'afficheur LCD.
- Le témoin de la MINUTERIE s'éteint.
- Pour réactiver la MINUTERIE HEBDOMADAIRE, appuyez à nouveau sur la "touche HEBDOMADAIRE".
- Si une réservation désactivée avec la "touche HEBDOMADAIRE" est à nouveau activée, le mode de réservation utilisé en dernier sera utilisé.

■ Pour supprimer les réservations

Réservation individuelle

- Reportez-vous à **Mode de réglage** (page 20.)
- Lorsque vous sélectionnez le mode voulu à l'ÉTAPE 4 en mode de réglage, sélectionnez "vierge". La réservation sera supprimée.

Réservations pour chaque jour de la semaine

- Cette fonction peut être utilisée pour supprimer les réservations pour chaque jour de la semaine.

5. Appuyez sur la "touche ".

6. Sélectionnez le jour de la semaine à supprimer avec la "touche SÉLECTION".

7. Enfoncez la "touche HEBDOMADAIRE" pendant 5 secondes.

- La réservation du jour de la semaine sélectionné est annulée.

Toutes les réservations

8. Maintenez la "touche HEBDOMADAIRE" enfoncée pendant 5 secondes pendant l'affichage normal.

- Veillez à diriger la télécommande vers l'unité principale et vérifiez le son de réception.
- Cette opération est sans effet si la MINUTERIE HEBDOMADAIRE est configurée.
- Toutes les réservations sont annulées.

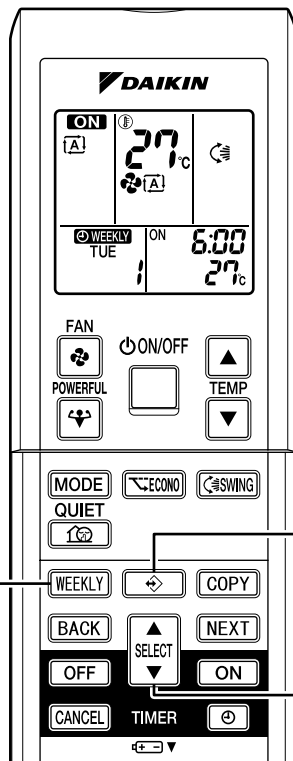

2, 6

Remarque sur le système Multi

« Qu'est qu'un "système Multi" ? »

Ce système est composé d'une unité extérieure reliée à plusieurs unités intérieures.

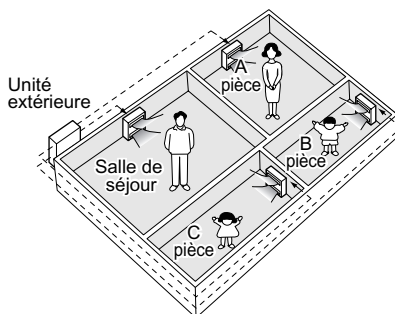

■ Sélection du mode de fonctionnement

1. Réglage de pièce prioritaire présent mais inactif ou non présent.

Lorsque plus de 1 unité intérieure fonctionne, la première unité mise en marche est prioritaire.

Dans ce cas, réglez les unités mises en marche par la suite sur le mode de fonctionnement (*1) de la première.

Autrement, elles entreront en mode d'attente et le témoin de fonctionnement clignotera; ceci n'est pas signe de dysfonctionnement.

(*1)

- Les modes REFROIDISSEMENT, DESHUMIFICATION et VENTILATION peuvent être utilisés en même temps.
- Le mode AUTOMATIQUE sélectionne automatiquement le mode REFROIDISSEMENT ou le mode CHAUFFAGE en fonction de la température de la pièce.
Par conséquent, le mode AUTOMATIQUE est disponible lorsque vous sélectionnez le mode de fonctionnement de l'unité mise en marche en premier.

(ATTENTION)

Normalement, le mode de fonctionnement de la pièce où l'unité est mise en marche en premier a la priorité, mais les situations suivantes étant des exceptions, veuillez vous en souvenir.

Si le mode de fonctionnement de la première pièce est le **mode VENTILATION**, l'emploi du **mode Chauffage** dans n'importe quelle pièce après celle-ci donnera la priorité au **chauffage**. Dans ce cas, le climatiseur fonctionnant en mode VENTILATION se mettra en attente et le témoin de fonctionnement clignotera.

2. Avec le réglage de la pièce prioritaire actif.

Voir le point "Réglage de pièce prioritaire" de la page suivante.

■ Mode TRANQUILLITE NOCTURNE (Disponible uniquement pour le refroidissement)

Le mode TRANQUILLITE NOCTURNE requiert une programmation initiale lors de l'installation. Veuillez vous adresser à votre détaillant ou revendeur pour l'assistance.

Le mode TRANQUILLITE NOCTURNE atténue le bruit de fonctionnement de l'unité extérieure durant les heures nocturnes afin de ne pas déranger le voisinage.

- Le mode TRANQUILLITE NOCTURNE s'active lorsque la température chute de 5°C ou plus par rapport à la plus haute température enregistrée ce jour-là. Par conséquent, lorsque la différence de température est inférieure à 5°C, cette fonction ne s'active pas.
- Le mode TRANQUILLITE NOCTURNE réduit légèrement les performances de refroidissement de l'unité.

■ Fonctionnement À FAIBLE NIVEAU DE BRUIT DE L'UNITÉ EXTÉRIEURE (page 15.)

1. Réglage de pièce prioritaire présent mais inactif ou non présent.

Lorsque vous utilisez le fonctionnement À FAIBLE NIVEAU DE BRUIT DE L'UNITÉ EXTÉRIEURE avec le système Multi, réglez toutes les unités intérieures sur le fonctionnement À FAIBLE NIVEAU DE BRUIT DE L'UNITÉ EXTÉRIEURE à l'aide de leurs télécommandes.

Lorsque vous annulez le fonctionnement À FAIBLE NIVEAU DE BRUIT DE L'UNITÉ EXTÉRIEURE, annulez une des unités intérieures en fonction à l'aide de sa télécommande.

Le fonctionnement À FAIBLE NIVEAU DE BRUIT DE L'UNITÉ EXTÉRIEURE reste cependant affiché sur la télécommande des autres pièces.

Nous vous recommandons de désactiver toutes les pièces à l'aide de leur télécommande.

2. Avec le réglage de la pièce prioritaire actif.

Voir le point "Réglage de pièce prioritaire" de la page suivante.

■ Verrouillage du mode Refroidissement/Chauffage (Disponible uniquement pour les modèles à pompe à chaleur)

Le verrouillage du mode Refroidissement/Chauffage requiert une programmation initiale lors de l'installation. Veuillez vous adresser à votre détaillant ou revendeur pour l'assistance. Le verrouillage du mode Refroidissement/Chauffage oblige l'unité à fonctionner dans le mode Refroidissement ou Chauffage. Cette fonction est utile lorsque vous souhaitez régler toutes les unités intérieures raccordées au système Multi sur le même mode de fonctionnement.

■ Réglage de la pièce prioritaire

Le réglage de la pièce prioritaire requiert une programmation initiale lors de l'installation. Veuillez vous adresser à votre détaillant ou revendeur pour l'assistance.

La pièce désignée comme prioritaire a la priorité dans les situations suivantes:

1. Priorité du mode de fonctionnement.

Le mode de fonctionnement de la pièce prioritaire ayant la priorité, l'utilisateur peut sélectionner un mode de fonctionnement différent de celui des autres pièces.

〈Exemple〉

* La pièce A est prioritaire dans les exemples suivants.

Lorsque le mode REFROIDISSEMENT est sélectionné dans la pièce A alors que les modes suivants sont utilisés dans les pièces B, C et D:

Mode de fonctionnement dans les pièces B, C et D	Etat des pièces B, C et D lorsque l'unité de la pièce A est en mode REFROIDISSEMENT
REFROIDISSEMENT, DESHUMIDIFICATION ou VENTILATION	Maintien du mode de fonctionnement en cours
CHAUFFAGE	L'unité entre en mode d'attente. Le fonctionnement reprend lorsque l'unité de la pièce A s'arrête de fonctionner.
AUTOMATIQUE	Si l'unité est réglée sur le mode REFROIDISSEMENT, le fonctionnement continue. Si elle est réglée sur le mode CHAUFFAGE, elle entre en mode d'attente. Le fonctionnement reprend lorsque l'unité de la pièce A s'arrête de fonctionner.

2. Priorité lors de l'utilisation du fonctionnement PUISSANT.

〈Exemple〉

* La pièce A est prioritaire dans les exemples suivants.

Les unités intérieures des pièces A, B, C et D fonctionnent toutes. Si l'unité de la pièce A entre en fonctionnement PUISSANT, la puissance de fonctionnement sera concentrée dans la pièce A. Dans ce cas, les performances de refroidissement (chauffage) des unités des pièces B, C et D peuvent légèrement baisser.

3. Priorité lors de l'utilisation du fonctionnement À FAIBLE NIVEAU DE BRUIT DE L'UNITE EXTERIEURE.

〈Exemple〉

* La pièce A est prioritaire dans les exemples suivants.

En réglant simplement l'unité de la pièce A sur le fonctionnement À FAIBLE NIVEAU DE BRUIT, le climatiseur entre en fonctionnement À FAIBLE NIVEAU DE BRUIT DE L'UNITE EXTERIEURE.

Il n'est pas nécessaire de régler toutes les unités intérieures en fonction sur le fonctionnement À FAIBLE NIVEAU DE BRUIT.

Soin et nettoyage



ATTENTION Avant d'effectuer le nettoyage, veillez à arrêter le fonctionnement et à mettre l'interrupteur sur **ARRET**.

Unités

■ Unité intérieure, unité extérieure et télécommande

1. Dépoussiérez-les avec un chiffon doux et sec.

■ Panneau avant

1. Ouverture du panneau avant.

- Faites glisser les deux butées à gauche et à droite vers l'intérieur jusqu'à ce que vous entendiez un dé clic.

2. Démontage du panneau avant.

- Démontez la chaîne.
- En laissant le panneau avant basculer vers l'avant vous pourrez l'enlever facilement.

3. Nettoyage du panneau avant.

- Dépoussiérez-la avec un chiffon doux imbibé d'eau.
- Seul un détergent neutre peut être utilisé.
- Si vous lavez le panneau avant à l'eau, essuyez-le avec un chiffon, puis faites-le sécher à l'ombre après l'avoir lavé.

4. Fixation du panneau avant.

- Insérez le panneau avant dans les rainures de l'unité (3 points).
- Fixez la chaîne sur le côté intérieure droit de la grille avant.
- Fermez doucement le panneau.

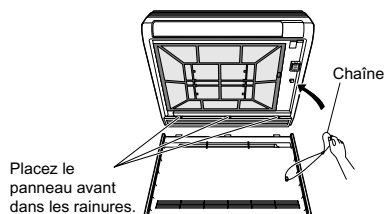
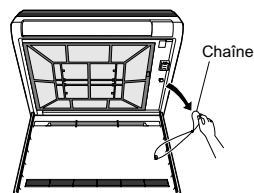
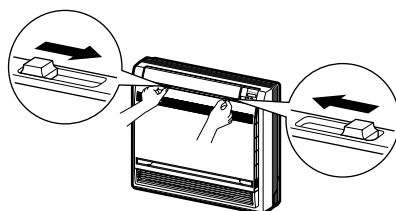

ATTENTION

- Ne touchez pas les parties métalliques de l'unité intérieure. Autrement, vous pourriez vous blesser.
- Lorsque vous démontez ou montez le panneau avant, servez-vous d'un tabouret solide et stable et veillez à ne pas tomber.
- Lorsque vous démontez ou montez le panneau avant, empoignez-le fermement pour éviter qu'il ne tombe.
- Pour le nettoyage, n'utilisez pas d'eau chaude de plus de 40°C, ni benzine, ni essence, ni diluant, ni huiles volatiles, ni cirages, ni brosses à récurer, ni objets durs.
- Après le nettoyage, assurez-vous que le panneau avant est bien fixé.

■ Filtres

1. Ouverture du panneau avant. (page 26.)

2. Démontez le filtre à air.

- Poussez légèrement les griffes situées à gauche et à droite du filtre à air, puis tirez-les vers le haut.

3. Retirez le filtre purificateur d'air photocatalytique à l'apatite et au titane.

- Tenez les languettes du cadre et enlevez les griffes situées sur les 4 points.

4. Nettoyez ou remplacez chaque filtre.

Voir figure.

5. Remettez le filtre à air et le Filtre purificateur d'air photocatalytique à l'apatite et au titane en place et fermez le panneau avant.

- Faire fonctionner le climatiseur sans les filtres à air entraînera des problèmes car la poussière s'accumulera dans l'unité intérieure.

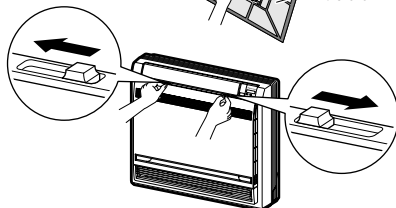
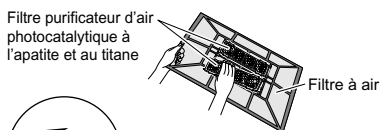
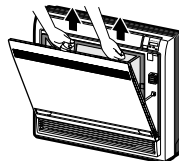
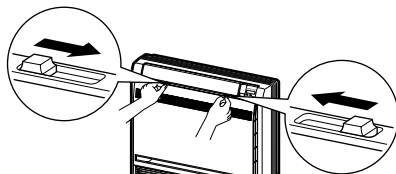

■ Filtre à air

1. Lavez les filtres à air à l'eau ou aspirez-les.

- Si la poussière ne part pas facilement, lavez-les avec un détergent neutre dilué dans l'eau tiède, puis faites-les sécher à l'ombre.
- Il est recommandé de nettoyer les filtres à air tous les 15 jours.

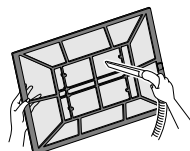

■ Filtre purificateur d'air à fonction désodorisante photocatalytique

Laver le filtre purificateur d'air photocatalytique à l'apatite et au titane une fois tous les 6 mois permet de le rénover. Il est recommandé de le remplacer tous les 3 ans.

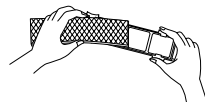

[Entretien]

1. Nettoyez à l'aspirateur et faites tremper dans de l'eau ou de l'eau tiède pendant 10 à 15 minutes si la poussière est tenace.
2. Ne démontez pas le filtre de l'armature lorsque vous le lavez à l'eau.
3. Après l'avoir lavé, secouez-le pour éliminer l'eau résiduelle et faites-le sécher à l'ombre.
4. Le filtre étant en papier, ne l'essorez pas pour en extraire l'eau.

[Remplacement]

1. Retirez les languettes situées sur le cadre du filtre et remplacez le filtre par un neuf.
 - Jetez le filtre usé avec les déchets incinérables.

REMARQUE

- Fonctionnement avec les filtres sales :
 - (1) l'air ne peut être désodorisé.
 - (2) l'air ne peut être purifié.
 - (3) le chauffage ou le refroidissement sont faibles.
 - (4) une odeur peut se dégager.
- Pour commander un filtre purificateur d'air photocatalytique à l'apatite et au titane, contactez le magasin où vous avez acheté le climatiseur.
- Jetez le filtre usé avec les déchets incinérables.

Article	N° de la pièce
Filtre purificateur d'air photocatalytique à l'apatite et au titane (sans cadre) 1 jeux	KAF968A42

Vérification

Vérifiez que la base, le support et les raccords de l'unité externe ne soient ni pourris ni corrodés.

Vérifiez que rien ne bloque les prises d'air et les diffuseurs d'air de l'unité interne et de l'unité externe.

Vérifiez que la vidange s'effectue régulièrement du tuyau de descente lors du REFROIDISSEMENT ou du SECHAGE.

- Si vous ne voyez pas d'eau de vidange, l'eau pourrait fuir par l'unité interne. Arrêtez le fonctionnement et consultez votre revendeur si c'est le cas.

■ Avant une longue période d'inactivité

- Par beau temps, utilisez la fonction "VENTILATION seule" pendant plusieurs heures pour faire sécher l'intérieur.**
 - Appuyez sur la touche "MODE" et sélectionnez la "VENTILATION".
 - Appuyez sur la touche "MARCHE/ARRET" et mettez l'appareil en marche.
- Après l'arrêt, coupez l'interrupteur du climatiseur de la pièce.**
- Nettoyez les filtres à air et remettez-les en place.**
- Retirez les piles de la télécommande.**

REMARQUE

- En cas de raccordement de plusieurs unités extérieures et d'utilisation de la ventilation, assurez-vous qu'aucune autre pièce n'utilise le chauffage (page 24.)

Guide de démarrage

Les cas suivants ne sont pas des mauvais fonctionnements.

Les cas suivants ne sont pas dus à un mauvais fonctionnement du climatiseur mais ont d'autres raisons. Vous pouvez continuer à utiliser le climatiseur.

Cas	Explication
L'appareil ne démarre pas immédiatement. <ul style="list-style-type: none"> Quand vous appuyez sur la touche MARCHE/ARRÊT juste après avoir arrêté le climatiseur. Quand le mode a été changé. 	<ul style="list-style-type: none"> C'est pour protéger le climatiseur. Vous devez attendre environ 3 minutes.
De l'air chaud ne sort pas immédiatement après le démarrage du mode de chauffage.	<ul style="list-style-type: none"> Le climatiseur est en train de s'échauffer. Vous devez attendre en 1 et 4 minutes. (Le système est conçu pour commencer à décharger de l'air uniquement après qu'il a atteint une certaine température.)
Le chauffage s'arrête soudainement et un bruit d'écoulement est entendu.	<ul style="list-style-type: none"> Le système est en train de faire partir le gel de l'appareil extérieur. Vous devez attendre entre 4 et 12 minutes.
L'appareil extérieur émet de l'eau ou de la vapeur.	<ul style="list-style-type: none"> ■ En mode CHAUD <ul style="list-style-type: none"> Le gel de l'appareil extérieur se transforme en eau ou en vapeur quand le climatiseur est en mode de dégivage. ■ En mode FROID ou SEC <ul style="list-style-type: none"> L'humidité de l'air se condense en eau sur la surface froide de la tuyauterie de l'appareil extérieur et coule.
De l'humidité sort de l'appareil intérieur.	<ul style="list-style-type: none"> ■ Cela se produit quand l'air de la pièce refroidie en humidité par le flux d'air froid pendant le mode de refroidissement. ■ L'air ambiant est refroidi par l'échangeur de chaleur et se transforme en brouillard durant le dégivrage.
L'appareil intérieur émet des odeurs.	<ul style="list-style-type: none"> ■ Cela se produit quand les odeurs de la pièce, des meubles ou des cigarettes sont absorbées par l'appareil et déchargées avec le flux d'air. (Si cela se produit, nous vous recommandons de faire nettoyer l'appareil intérieur par un technicien. Consultez le revendeur où vous avez acheté le climatiseur.)
Le ventilateur de l'appareil extérieur tourne alors que l'appareil intérieur ne fonctionne pas.	<ul style="list-style-type: none"> ■ Après que l'appareil s'est arrêté: <ul style="list-style-type: none"> Le ventilateur de l'appareil extérieur continue de tourner pendant encore environ 60 secondes pour protéger le système. ■ Quand le climatiseur ne fonctionne pas: <ul style="list-style-type: none"> Quand la température extérieure est très élevée, le ventilateur de l'appareil extérieur tourne pour protéger le système.
L'appareil s'arrête soudainement de fonctionner. (Le témoin FONCTIONNEMENT est allumé.)	<ul style="list-style-type: none"> ■ Pour la protection du système, le climatiseur peut s'arrêter de fonctionner à cause d'une large fluctuation de tension. Il reprend automatiquement le fonctionnement après environ 3 minutes.
Aucun signal ne s'affiche sur la télécommande. La sensibilité de la télécommande est basse. Le contraste de la télécommande est bas ou elle est en panne. L'affichage ne répond pas.	<ul style="list-style-type: none"> Les piles arrivent à leur fin et la télécommande présente un dysfonctionnement. Remplacez toutes les piles par des piles alcalines AAA neuves. Pour plus de détails, reportez-vous "Installation des piles" de ce manuel. (page 7.) * Si le bouton de remise à zéro est fourni, appuyez sur le bouton de remise à zéro après avoir remplacé les piles.
La MINUTERIE MARCHE/ARRÊT ne fonctionne pas conformément aux réglages.	<ul style="list-style-type: none"> Vérifiez si la MINUTERIE MARCHE/ARRÊT et la MINUTERIE HEBDOMADAIRE sont réglées sur la même heure. Changez ou désactivez les réglages de MINUTERIE HEBDOMADAIRE. (page 20.)

Vérifiez à nouveau.

Veuillez vérifier à nouveau les choses suivantes avant d'appeler un réparateur.

Cas	Vérifications
<p>Le climatiseur ne fonctionne pas. (Le témoin FONCTIONNEMENT est éteint.)</p>	<ul style="list-style-type: none"> • L'interrupteur est-il sur la position ARRET ou un fusible a-t-il sauté? • Y a-t-il une coupure de courant? • Les piles sont-elles installées dans la télécommande? • Le réglage de la minuterie est-il correct?
<p>Le refroidissement (chauffage) est faible.</p>	<ul style="list-style-type: none"> • Les filtres à air sont-ils propres? • Y a-t-il quelque chose qui bloque les bouches d'entrée ou de sortie d'air de l'appareil intérieur ou extérieur? • Le réglage de la température est-il correct? • Les fenêtres et les portes sont-elles fermées? • Le taux et la direction du flux d'air sont-ils réglés correctement?
<p>Le fonctionnement s'arrête soudainement. (Le témoin de FONCTIONNEMENT clignote.)</p>	<ul style="list-style-type: none"> • Les filtres à air sont-ils propres? • Un obstacle entrave-t-il l'entrée ou la sortie d'air des unités intérieures ou extérieures? Nettoyez les filtres à air ou éliminez tous les obstacles et mettez l'interrupteur sur ARRET. Remettez-le ensuite sur MARCHÉ et tentez de faire fonctionner le climatiseur à l'aide de la télécommande. Si le témoin clignote encore, appelez le magasin où vous avez acheté le climatiseur. • Les unités intérieures raccordées aux unités extérieures du système Multi sont-elles toutes réglées sur le même mode de fonctionnement? Si elles ne le sont pas, réglez toutes les unités intérieures sur le même mode de fonctionnement et vérifiez que les témoins clignent. En outre, lorsque le mode de fonctionnement est "AUTOMATIQUE", réglez momentanément le mode de fonctionnement de toutes les unités intérieures sur "REFROIDISSEMENT" ou "CHAUFFAGE" et vérifiez à nouveau l'état normal des témoins. Si les témoins s'arrêtent de clignoter après les étapes ci-dessus, ce n'est pas signe de dysfonctionnement. (page 24.)
<p>Un fonctionnement anormal se produit pendant le fonctionnement.</p>	<ul style="list-style-type: none"> • Le climatiseur peut ne pas fonctionner correctement à cause d'éclairs ou d'ondes radio. Mettez l'interrupteur sur la position ARRET, remettez-le ensuite sur la position MARCHÉ et essayez à nouveau d'utiliser le climatiseur avec la télécommande.
<p>Le bruit crée des parasites avec les images de télévision et les sons de radio pendant le fonctionnement du climatiseur.</p>	<ul style="list-style-type: none"> • Assurez-vous qu'aucun téléviseur ou poste de radio n'est situé près de l'unité intérieure. • Gardez les téléviseurs ou les postes de radio à au moins 1 mètre de l'unité intérieure.
<p>Tentative de chauffage, mais l'unité refuse les instructions.</p>	<ul style="list-style-type: none"> • Lorsque vous sélectionnez le chauffage, des bips d'avertissement retentissent, le témoin (vert) de fonctionnement de l'unité principale clignote pendant 5 secondes et l'état de fonctionnement en cours est maintenu. Vérifiez les caractéristiques de l'unité extérieure. Si l'unité extérieure est un modèle de froid seulement, configurez la télécommande pour un modèle de froid seulement à l'aide du commutateur pompe de chaleur/froid seulement situé sur la télécommande. (page 9.) Si vous ne savez comment changer la configuration, adressez-vous au service après-vente de votre revendeur.
<p>La télécommande autorise la sélection du Chauffage même si l'unité est un modèle à Froid seulement.</p>	
<p>Il est impossible de sélectionner le chauffage même si l'unité est du modèle à pompe de chaleur.</p>	<ul style="list-style-type: none"> • Configurez la télécommande de façon à ce qu'elle soit adaptée à un modèle à pompe de chaleur à l'aide du commutateur pompe de chaleur/froid seulement situé sur la télécommande. (page 9.) Si vous ne savez comment changer la configuration, adressez-vous au service après-vente de votre revendeur.

Appelez un magasin de réparation immédiatement.

AVERTISSEMENT

- Quand quelque chose d'anormal (comme une odeur de brûlé) se produit, arrête d'utiliser l'appareil et mettez l'interrupteur sur la position ARRET.
Continuer d'utiliser l'appareil dans une condition anormale peut causer des dommages, une électrocution ou un incendie.
Consultez le revendeur où vous avez acheté le climatiseur.
- N'essayez pas de réparer ou de modifier le climatiseur par vous-même.
Un travail incorrect peut entraîner une électrocution ou un incendie.
Consultez le revendeur où vous avez acheté le climatiseur.

Si l'un des symptômes suivants se produit, appelez votre revendeur immédiatement.

- Le cordon d'alimentation est anormalement chaud ou endommagé.
- Un son anormal est entendu pendant le fonctionnement.
- L'interrupteur de sécurité, un fusible ou le disjoncteur différentiel arrête le fonctionnement fréquemment.
- Un commutateur ou une touche ne fonctionne pas correctement la plupart du temps.
- Il y a une odeur de brûlé.
- De l'eau fuit par l'appareil intérieur.

▶ Mettez l'interrupteur sur la position ARRET et appelez votre revendeur.

- Après une coupure de courant
Le climatiseur recommence à fonctionner automatiquement après environ 3 minutes.
Vous devez juste attendre un peu.

- Éclairs
Si la foudre risque de tomber dans le voisinage, arrêtez d'utiliser l'appareil et mettez l'interrupteur sur la position ARRET.

Instructions d'élimination



Votre produit et les piles fournies avec le contrôleur sont marqués du symbole suivant. Ce symbole signifie que les appareils électriques et électroniques et les piles doivent être éliminés séparément des ordures ménagères non triées. En ce qui concerne les piles, un symbole chimique peut être imprimé sous le symbole. Ce symbole chimique signifie que la pile contient un métal lourd au-delà d'une certaine concentration. Symboles chimiques possibles:

- Pb: plomb (>0,004%)

Ne pas essayer de démonter vous-même l'appareil: le démontage du produit ainsi que le traitement du réfrigérant, de l'huile et d'autres composants doivent être effectués par un installateur qualifié, en accord avec les réglementations locales et nationales en vigueur.
Les unités et piles jetables doivent être apportées à des installations spécialisées dans le réemploi, le recyclage ou le retraitement. Au travers d'une mise au rebut correcte, vous contribuez à éviter les conséquences potentiellement néfastes sur l'environnement et la santé.
Veuillez contacter votre installateur ou les autorités locales pour plus d'information.

Nous recommandons une révision périodique.

Dans certaines conditions de fonctionnement, l'intérieur du climatiseur peut être encrassé après plusieurs saisons de fonctionnement, entraînant de mauvaises performances. Nous recommandons de faire réviser périodiquement le climatiseur par un spécialiste en plus des nettoyages réguliers de l'utilisateur. Pour la révision par un spécialiste, consultez le revendeur où vous avez acheté le climatiseur. Le coût de la révision doit être pris en charge par l'utilisateur.

Information importante relative au réfrigérant utilisé.

Ce produit contient des gaz à effet de serre fluorés encadrés par le protocole de Kyoto.

Type de réfrigérant: **R410A**

Valeur GWP⁽¹⁾: **1975**

⁽¹⁾ GWP = potentiel de réchauffement global

Des inspections périodiques de fuites de réfrigérant peuvent être exigées en fonction de la législation européenne ou locale. Veuillez contacter votre distributeur local pour plus d'informations.

Diagnostic de défaillance.

DIAGNOSTIC DES PANNES PAR LA TÉLÉCOMMANDE

Dans la série ARC452A, les zones d'affichage de la température de l'unité principale indiquent les codes correspondants.

1. Lorsque la touche d'annulation de la minuterie reste enfoncée pendant 5 secondes, l'indication "00" clignote dans la zone d'affichage de la température.

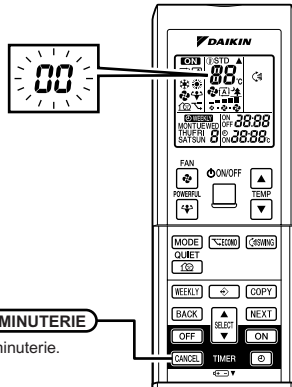

Touche ANNULATION PAR MINUTERIE

Elle annule le réglage de la minuterie.

2. Appuyez plusieurs fois sur la touche d'annulation de la minuterie jusqu'à émission d'un bip continu.

- L'affichage du code change comme indiqué ci-dessous et un long bip se fait entendre.

	CODE	SIGNIFICATION
SYSTÈME	00	NORMAL
	UA	ERREUR DE COMBINAISON UNITÉ INTÉRIEURE / UNITÉ EXTÉRIEURE
	U0	MANQUE DE RÉFRIGÉRANT
	U2	CHUTE DE TENSION OU CIRCUIT PRINCIPAL EN SURTENSION
	U4	PROBLEME DE TRANSMISSION (ENTRE L'UNITE INTERIEURE ET L'UNITE EXTERIEURE)
UNITÉ INTÉRIEURE	A1	CARTE A CIRCUITS IMPRIMES DE L'UNITÉ INTERIEURE DEFECTUEUSE
	A5	CONTROLE HAUTE PRESSION OU PROTECTION CONTRE LE GEL
	A6	PANNE AU MOTEUR DE VENTILATEUR
	C4	DETECTEUR DE TEMPERATURE DE L'ECHANGEUR DE CHALEUR DEFECTUEUX
	C9	INCORRECTION DE SENSOR DE TEMPERATURE À L'APPEL D'AIR
UNITÉ EXTÉRIEURE	EA	ERREUR DE COMMUTATION REFROIDISSEMENT/CHAUFFAGE
	E1	ERREUR DE LA CARTE À CIRCUITS IMPRIMÉS
	E5	DEMARRAGE OL
	E6	MISE EN ROUTE DU COMPRESSEUR DEFECTUEUSE
	E7	MOTEUR DU VENTILATEUR CC DEFECTUEUX
	E8	ENTRÉE SURINTENSITÉ
	F3	CONTROLE DES TUYAUX D'EVACUATION HAUTE TEMPERATURE
	F6	COMMANDE DE HAUTE PRESSION (EN MODE REFROIDISSEMENT)
	H0	ERREUR DU CAPTEUR
	H6	ARRET DE FONCTIONNEMENT POUR POSITION DEFECTUEUSE DU DETECTEUR
	H8	ERREUR DU CAPTEUR DE COURANT CONTINU
	H9	INCORRECTION DE SENSOR DE TEMPERATURE À L'APPEL D'AIR
	J3	INCORRECTION DE SENSOR DE TEMPERATURE AU TUYAU DE DÉCHARGE
	J6	DETECTEUR DE TEMPERATURE DE L'ECHANGEUR DE CHALEUR DEFECTUEUX
	L3	SURCHAUFFE DES COMPOSANTS ÉLECTRIQUES
	L4	HAUTE TEMPERATURE À L'ÉGOUT DE CHALEUR DE CIRCUIT D'INVERSEUR
	L5	COURANT DE SORTIE EXCESSIF
P4	INCORRECTION DE SENSOR DE TEMPERATURE À L'ÉGOUT DE CHALEUR DE CIRCUIT D'INVERSEUR	

REMARQUE

1. Un bip court et deux bips longs consécutifs indiquent des codes non correspondants.
2. Pour annuler l'affichage du code, maintenez la touche d'annulation enfoncée pendant 5 secondes. L'affichage du code s'annulera aussi tout seul si vous n'appuyez pas sur la touche pendant 1 minute.

LED DE LA CARTE A CIRCUITS IMPRIMES DES UNITES EXTERIEURES des séries 2MXS, 3MXS, 3MKS, 4MXS, 4MKS, 5MXS, 5MKS

VERT	ROUGE					
MICRO-ORDINATEUR NORMAL	DETECTION DE DYSFONCTIONNEMENT					
LED-A	LED1	LED2	LED3	LED4	LED5	DIAGNOSTIC
☺	●	●	●	●	●	NORMAL → VERIFIER UNITE INTERIEURE
☺	☼	●	☼	☼	●	DISPOSITIF DE PROTECTION HAUTE PRESSION ACTIVE OU GEL DANS L'UNITE EN FONCTION OU L'UNITE EN ATTENTE
☺	☼	●	☼	●	●	* RELAIS DE SURCHARGE ACTIVE OU TEMPERATURE ELEVEE DES TUYAUX D'EVACUATION
☺	●	☼	☼	●	●	DEMARRAGE DEFECTUEUX DU COMPRESSEUR
☺	●	☼	●	☼	●	COURANT D'ENTREE EXCESSIF
☺	☼	☼	●	●	●	* ANOMALIE THERMISTOR OU CT
☺	☼	☼	●	☼	●	HAUTE TEMPERATURE DANS BOITIER ELECTRIQUE
☺	●	●	●	☼	●	HAUTE TEMPERATURE DANS DISSIPATEUR DE CHALEUR DU CIRCUIT DE L'INVERSEUR
☺	●	●	☼	●	●	* COURANT DE SORTIE EXCESSIF
☺	●	●	☼	☼	●	* MANQUE DE REFRIGERANT
☺	☼	●	●	☼	●	BASSE TENSION DU CIRCUIT PRINCIPAL OU CHUTE DE TENSION MOMENTANEE
☺	☼	●	●	●	●	DEFAUT DE COMMUTATION ELECTROVANNE D'INVERSION
☺	☼	☼	☼	☼	●	MOTEUR DU VENTILATEUR DEFECTUEUX
☼	-	-	-	-	●	[REMARQUE 1]
●	-	-	-	-	●	ALIMENTATION DEFECTUEUSE OU [REMARQUE 2]

REMARQUE: La LED 5 est uniquement disponible sur la série 5M.

VERT	SÉCLAIRANT NORMALEMENT
ROUGE	NORMALEMENT A L'ARRET
☼	SÉCLAIRANT
☺	CLIGNOTANT
●	ÉTEINT SANS RAPPORT
-	SANS IMPORTANCE

LED DE LA CARTE A CIRCUITS IMPRIMES DES UNITES EXTERIEURES des séries 2MXS, 2MKS

VERT	
MICRO-ORDINATEUR NORMAL	
LED-A	DIAGNOSTIC
☺	NORMAL → VERIFIER UNITE INTERIEURE
☼	[REMARQUE 1]
●	ALIMENTATION DEFECTUEUSE OU [REMARQUE 2]

VERT	SÉCLAIRANT NORMALEMENT
☼	SÉCLAIRANT
☺	CLIGNOTANT
●	ÉTEINT SANS RAPPORT

REMARQUE

1. Coupez le courant électrique et remettez de nouveau le contact. Si le moniteur de LED se remontre, l'unité d'extérieur PCB est en panne.
2. Diagnostic marqué
* N'en appliquez pas sur quelques cas. En détails, référez au guide de service.

NOTE



DAIKIN INDUSTRIES, LTD.

Head office:
Umeda Center Bldg., 2-4-12, Nakazaki-Nishi,
Kita-ku, Osaka, 530-8323 Japan

Tokyo office:
JR Shinagawa East Bldg., 2-18-1, Konan,
Minato-ku, Tokyo, 108-0075 Japan
http://www.daikin.com/global_ac/

DAIKIN EUROPE NV

Zandvoordestraat 300, B-8400 Oostende, Belgium



Two-dimensional bar code is a code
for manufacturing.

3P191290-1K **M06B129F** (0904) **HT**